

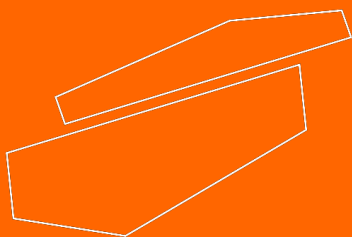

Stérilisateur électrique, S850

Lisez attentivement le manuel d'utilisation avant d'utiliser l'appareil et suivez toutes les instructions d'utilisation et de sécurité..



Manuel d'utilisation

français



Manuel d'utilisation **Stérilisateur électrique** **S850**

Introduction

Les utilisateurs doivent lire attentivement ce manuel, suivre les instructions et les procédures, afin d'être informés de toutes les précautions à prendre avant d'utiliser l'appareil.

Service

Lorsque vous avez besoin d'aide, vous pouvez contacter le service client pour obtenir des conseils techniques :

www.labbox.com / e-mail : info@labbox.com

Veillez fournir les informations suivantes au personnel du service clientèle :

- Numéro de série de l'appareil
- Description du problème
- Vos coordonnées de contact

Garantie

Cet appareil est garanti contre les défauts de matériaux et de fabrication dans des conditions normales d'utilisation pendant une période de 12 mois à compter de la date de facturation. La garantie ne s'applique qu'à l'acheteur initial. La garantie ne s'applique pas à un produit ou à des pièces qui ont été endommagés en raison d'une mauvaise installation, de connexions incorrectes, d'une mauvaise utilisation, d'un accident ou de conditions de fonctionnement anormales.

Pour les réclamations de garantie, veuillez contacter votre fournisseur

1. Instructions de sécurité







	Avertissement ! <ul style="list-style-type: none">• Lisez attentivement le manuel d'instructions avant d'utiliser l'appareil.• Assurez-vous que seul un personnel correctement formé utilise l'appareil.
	<ul style="list-style-type: none">• Ne pas utiliser l'appareil à proximité de matières inflammables ou dangereuses.
	<ul style="list-style-type: none">• Le stérilisateur n'est pas conçu pour être utilisé avec des scalpels ou des objets tranchants. L'utilisation de ces éléments peut entraîner leur dysfonctionnement.
	<ul style="list-style-type: none">• L'élément chauffant de l'appareil reste chaud même après avoir été éteint. Évitez tout contact avec ces pièces.• Laissez suffisamment de temps à l'élément chauffant pour refroidir avant de nettoyer ou de transporter l'appareil et assurez-vous qu'il est éteint.
	<ul style="list-style-type: none">• Le temps de stérilisation des éléments tels que les boucles/aiguilles d'inoculation ne doit pas être trop long. Autrement, la durée de conservation des éléments stérilisés sera raccourcie en raison de la température élevée des poignées.
	Contact de terre de protection ! <ul style="list-style-type: none">• Assurez-vous que la prise est mise à la terre (contact de terre de protection) avant toute utilisation.

Tableau 1

- Ce stérilisateur est destiné à un usage en laboratoire uniquement.

- L'instrument ne doit en aucun cas être modifié ou altéré. Toute modification ou altération annulera la garantie, annulera les certifications réglementaires et créera un risque potentiel pour la sécurité.

- Il est fortement recommandé que l'instrument ne fonctionne pas plus de trois heures à la température la plus élevée (850-930 °C).

- Nous ne sommes pas responsables des blessures ou dommages causés par l'utilisation non prévue de l'instrument, ou par la modification de celui-ci par des personnes non autorisées.

2. Inspection

2.1 Déballage

Déballer soigneusement l'instrument et vérifiez que l'appareil et/ou les accessoires sont reçus sans dommage apparent. Si nécessaire contactez le fournisseur de l'appareil pour obtenir une assistance technique.



Remarque :

si vous détectez des dommages apparents, ne branchez pas l'appareil.

2.2 Liste de colisage

Le paquet comprend les éléments suivants :

Contenu	Quantité
Stérilisateur	1
Fusible	1
Grille de soutien	1
Manuel d'utilisation	1

Tableau
2

3. Installation

1. Vérifiez la tension indiquée sur la plaque signalétique sur la partie inférieure. Veillez à ce que la tension de la ligne corresponde à celle de votre emplacement.
2. Installez l'instrument dans un endroit propre, sans poussière et ventilé, avec une température inférieure à 40 °C.
3. Gardez au moins 10 cm d'espace libre autour de l'instrument.
4. Il y a deux vis sous le boîtier du stérilisateur, il y a aussi un écrou pour chaque vis. Laissez les vis passer à travers le trou rond et le trou elliptique du support. Bloquez ensuite les écrous sur les boulons avec une clé hexagonale.

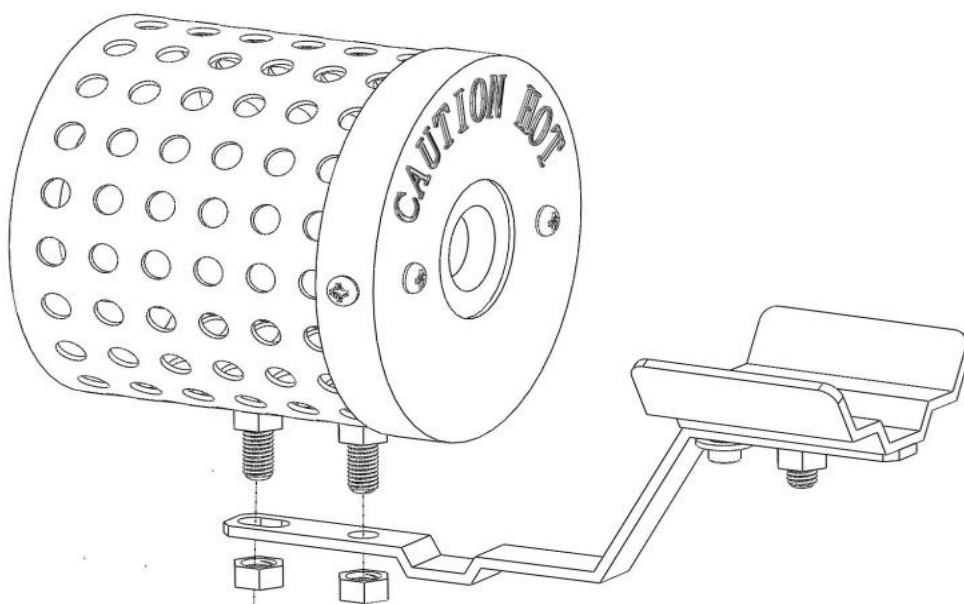

4. Fonctionnement

- Insérez la fiche d'alimentation située à l'arrière dans la prise appropriée. Assurez-vous que la prise dispose d'un fil de terre. Lorsque l'appareil est sous tension, le voyant bleu à l'avant de l'unité principale s'allume.
- Appuyez sur l'interrupteur d'alimentation situé sur le côté droit de l'instrument. Lorsque le témoin de chauffage situé à l'avant devient rouge, l'appareil est allumé. Réglez la marque de graduation sur le bouton de température dans le sens des aiguilles d'une montre jusqu'à la position horizontale, puis à 12 minutes, la température de fonctionnement peut atteindre 850 °C. La température peut être ajustée librement avec le bouton. La température de stérilisation maximale est de 930 °C. Lorsque l'instrument atteint sa température maximale, la stérilisation peut être terminée en deux secondes. Et la température de stérilisation de 820 °C est couramment utilisée, il ne faudra que cinq secondes pour terminer la stérilisation.
- Lors de la stérilisation, veuillez insérer les éléments, tels que des aiguilles ou des boucles d'inoculation, des tubes, etc. lentement et sans appuyer. Veillez à ne pas rayer la surface intérieure de l'appareil en cours de chauffage. Lors de la stérilisation des aiguilles d'inoculation, veuillez les insérer à l'arrière de l'espace de travail pour éviter les éclaboussures de contamination.
- Il est fortement recommandé de ne pas faire fonctionner l'instrument plus de trois heures à la température la plus élevée. (850-930 °C). Si une lumière vive et intense émane de la chambre de chauffe, cela signifie que la température est trop élevée. Veuillez réduire la température en conséquence.
- Éteignez l'instrument une fois la stérilisation est terminée.

5. Maintenance

- Évitez de gratter la surface intérieure de la chambre de chauffe avec des objets pointus.
- Vérifiez périodiquement les rayures et les débris accumulés sur la surface intérieure de l'appareil de chauffage.
- Si des défauts sont constatés dans l'appareil de chauffage, veuillez le remplacer à temps.
- Nettoyez la surface avec un chiffon essoré avec des détergents doux. Pour éviter de court-circuiter l'instrument, veillez à ne pas utiliser de chiffon qui goutte lorsque vous nettoyez la zone autour de l'appareil de chauffage.
- Si les voyants bleu et rouge ne s'allument pas et que l'interrupteur est allumé, le fusible a probablement grillé. Veuillez le remplacer par la même spécification et essayez de redémarrer l'instrument. Si cela ne fonctionne toujours pas, contactez votre revendeur local

Nota importante para los aparatos electrónicos vendidos en España

Instrucciones sobre la protección del medio ambiente y la eliminación de aparatos electrónicos:



Los aparatos eléctricos y electrónicos marcados con este símbolo no pueden ser eliminados en forma de residuos urbanos.

De conformidad con la Directiva 2012/19/UE, los usuarios de la Unión Europea de aparatos eléctricos y electrónicos, tienen la posibilidad de devolver sus RAEE para su eliminación al distribuidor o fabricante del equipo después de la compra de uno nuevo. La eliminación ilegal de aparatos eléctricos y electrónicos es castigada con multa administrativa.

Remarque importante pour les appareils électroniques vendus en France

Informations sur la protection du milieu environnemental et élimination des déchets électroniques :



Les appareils électriques et électroniques portant ce symbole ne peuvent pas être jetés dans les décharges.

En réponse à la réglementation, Labbox remplit ses obligations relatives à la fin de vie des équipements électriques de laboratoire qu'il met sur le marché en finançant la filière de recyclage de ecosystem dédiée aux DEEE Pro qui les reprend gratuitement (plus d'informations sur www.ecosystem.eco).

L'élimination illégale d'appareils électriques et électroniques est punie d'amende administrative.

Nota importante per le apparecchiature elettroniche vendute in Italia

Istruzioni sulla protezione ambientale e sullo smaltimento dei dispositivi elettronici:



Le apparecchiature elettriche ed elettroniche contrassegnate con questo simbolo non possono essere smaltite come rifiuti urbani.

In conformità con la Direttiva 2012/19 / UE, gli utenti dell'Unione Europea di apparecchiature elettriche ed elettroniche hanno la possibilità di restituire i propri RAEE per lo smaltimento al distributore o al produttore di apparecchiature dopo averne acquistato uno nuovo. La rimozione illegale di apparecchiature elettriche ed elettroniche è punibile con una sanzione amministrativa.

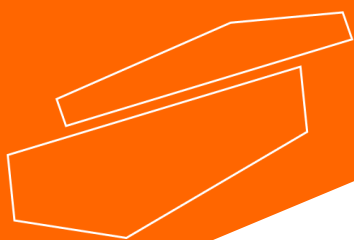

www.labbox.com